

wanbo

WPA31

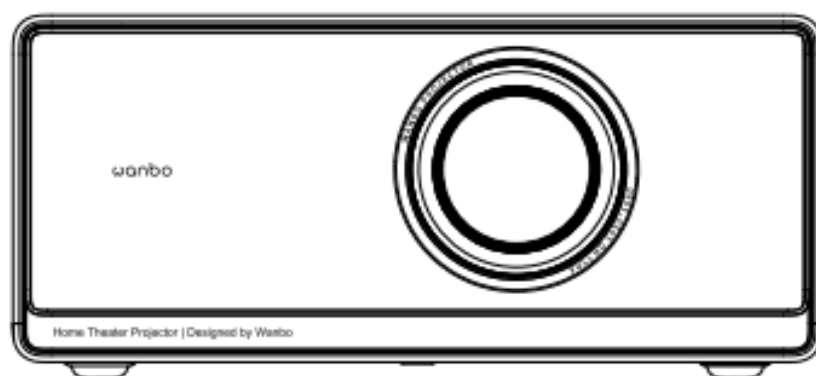

# Wanbo Projector

Introduction Manual

<b>Дублювання екрана зі смартфона.....</b>	<b>3</b>
<b>Налаштування джерела сигналу.....</b>	<b>4</b>
<b>Підтримувані формати USB-накопичувача.....</b>	<b>4</b>
<b>Рекомендована відстань проєкції.....</b>	<b>5</b>
<b>Метод очищення.....</b>	<b>6</b>
<b>Небезпечні та шкідливі речовини: склад і вміст.....</b>	<b>7</b>
<b>Важливі заходи безпеки.....</b>	<b>8</b>
<b>Опис зовнішнього вигляду проєктора.....</b>	<b>9</b>
<b>Встановлення та налаштування.....</b>	<b>11</b>
<b>Кроки встановлення кріплення для проєктора.....</b>	<b>12</b>
<b>Основні характеристики.....</b>	<b>13</b>
<b>Пульт дистанційного керування.....</b>	<b>14</b>
<b>Дублювання екрана зі смартфона.....</b>	<b>15</b>

## Дублювання екрана зі смартфона

### Для iPhone без Wi-Fi:

1. Якщо немає Wi-Fi, увімкніть мобільний інтернет (4G) на iPhone, потім активуйте «Точку доступу» в налаштуваннях;
2. Підключіть проєктор до Wi-Fi точки доступу iPhone;
3. Відкрийте додаток **Eshare**;
4. Увімкніть **AirPlay** / **Повтор екрана**;
5. Оберіть проєктор у списку та підключіться.

### Трансляція з телефону (Mobile Phone Projection)

Як передати відео на проєктор:

1. Переконайтесь, що телефон і проєктор підключені до однієї Wi-Fi мережі;
2. Відкрийте відео в додатку та знайдіть значок трансляції (зазвичай у правому верхньому або нижньому куті);
3. Натисніть на значок і оберіть проєктор.



Schematic diagram of some push icons

### Примітки:

- *Трансляція не заважає звичайному користуванню телефоном;*
- *Не всі додатки підтримують функцію трансляції;*
- *Під час трансляції можна виконувати інші дії на телефоні без конфліктів.*

## Налаштування джерела сигналу

Оберіть джерело сигналу (Input) у лівому меню головного інтерфейсу, після чого виберіть потрібний канал і натисніть «ОК» для підтвердження.

### Примітка:

- Щоб повернутися на попередній крок — натисніть кнопку «Назад»;
- Щоб повернутися на головний екран — натисніть кнопку «Home».

## Підтримувані формати USB-накопичувача

Тип файлу	Підтримувані формати
Зображення	JPG / PNG / BMP
Відео	AVI, DAT, FLV, MKV, MOV, MPG, MPEG, MP4, RM, RMVB, SWF, 3GP, TS, VOB
Аудіо	AMR, FLAC, M4A, MP3, MP2, OGG, WAV

*Примітка: функціональність може змінюватися залежно від версії системи.*

## Рекомендована відстань проєкції

Діагональ (дюйми)	Розмір екрана (м)	Відстань від об'єктива (м)
40"	0.89 × 0.50	1.1
50"	1.11 × 0.62	1.4
60"	1.33 × 0.75	1.7
70"	1.55 × 0.87	2.0
80"	1.77 × 0.99	2.2
90"	1.99 × 1.12	2.5
100"	2.21 × 1.25	2.8
110"	2.43 × 1.37	3.0
120"	2.66 × 1.49	3.3
130"	2.88 × 1.62	3.5
140"	3.10 × 1.74	3.8
150"	3.32 × 1.87	4.0

*Примітка:* значення розраховані за проєкційним коефіцієнтом і можуть незначно відрізнятися в реальних умовах.

## Метод очищення

Перед очищенням обов'язково від'єднайте проєктор від живлення.

Не використовуйте пестициди або інші леткі хімічні речовини для очищення проєктора чи лінзи. Не допускайте тривалого контакту гумових або вінілових виробів з корпусом — це може пошкодити покриття.

### Очищення корпусу проєктора:

1. Протирайте м'якою сухою бавовняною тканиною. При сильному забрудненні використовуйте тканину, змочену слабким мийним розчином, після чого витріть насухо;
2. Не використовуйте розчинники (ацетон, бензин тощо), щоб уникнути пошкодження покриття;
3. Для очищення вентиляційних отворів можна використовувати пилосос із насадкою-щіткою;
4. Не дряпайте корпус нігтями або твердими предметами.

### Очищення лінзи:

1. Очищайте так само, як об'єктив камери — використовуйте повітродувку або спеціальну серветку для окулярів, щоб уникнути подряпин.

### Очищення вентиляційних отворів (вхід/вихід повітря):

1. Пил може погіршити вентиляцію та спричинити перегрів;
2. Після вимкнення від'єднайте проєктор від живлення;
3. Очистіть отвори пилососом із насадкою-щіткою (не використовуйте без насадки);
4. Регулярно замініуйте пилозахисний фільтр (якщо передбачено конструкцією).

## Небезпечні та шкідливі речовини: склад і вміст

Назва компонента	Свинець (Pb)	Ртуть (Hg)	Кадмій (Cd)	Шестивалентний хром (Cr(VI))	Полібромовані біфеніли (PBB)	Полібромовані дифенілові ефіри (PBDE)
Корпус	О	О	О	О	О	О
Оптичний модуль	О	О	О	О	О	О
Друкова плата	О	О	О	О	О	О
Вентилятор	О	О	О	О	О	О
Інші дроти	Х	О	О	О	О	О
Пульт керування	О	О	О	О	О	О
Блок живлення	О	О	О	О	О	О

### Позначення:

- **О** — вміст небезпечних речовин у всіх однорідних матеріалах компонента не перевищує допустимі норми згідно стандарту SJ/T 11363-2006;
- **Х** — вміст небезпечних речовин перевищує допустимі норми щонайменше в одному однорідному матеріалі компонента. Компоненти, позначені «Х», не мають повної заміни через технологічні обмеження (наприклад, друковані плати, електронні компоненти тощо).

## Важливі заходи безпеки

Рекомендується використовувати проєктор у затемненому приміщенні для досягнення найкращої якості зображення.

1. Не встановлюйте проєктор у місцях із прямим потоком холодного або теплого повітря від кондиціонера — це може спричинити конденсат або перегрів і призвести до несправності;
2. Переконайтесь, що вентиляційні отвори не заблоковані, щоб уникнути накопичення тепла всередині;
3. Уникайте потрапляння сторонніх предметів (гвинтів, паперу тощо) всередину пристрою. Не вставляйте металеві предмети (дріт, викрутки). Якщо щось потрапило всередину — негайно вимкніть пристрій і зверніться до сервісу;
4. Не розміщуйте рідини поруч із пристроєм — це може спричинити ураження струмом;
5. Переносьте проєктор у м'якому пакуванні, уникайте сильних вібрацій;
6. Область біля вентиляційних отворів нагрівається під час і після роботи — не торкайтесь, щоб уникнути опіків;
7. Не дивіться безпосередньо в об'єктив під час роботи — це може пошкодити зір.

***Увага:** неправильна заміна акумулятора може призвести до вибуху.*



### Примітка:

- Не розбирайте корпус самостійно — для обслуговування звертайтеся до кваліфікованих спеціалістів;
- Не піддавайте пристрій впливу дощу або вологи;
- Використовуйте пристрій у температурному діапазоні 0–35°C.

## Важливі заходи безпеки

- Не встановлюйте у місцях із поганою вентиляцією;
- Не використовуйте у вологих або перегрітих приміщеннях;

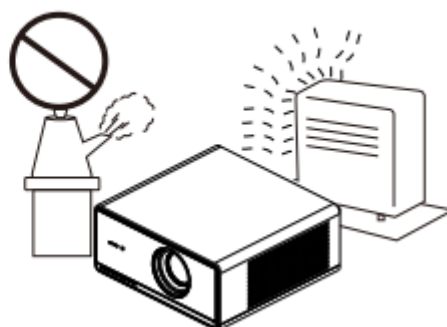
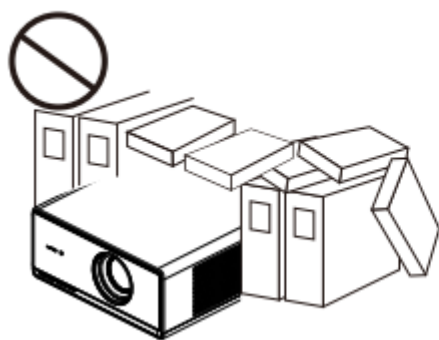

- Не закривайте вентиляційні отвори (вхід/вихід повітря);
- Не використовуйте в запиленому або задимленому середовищі.

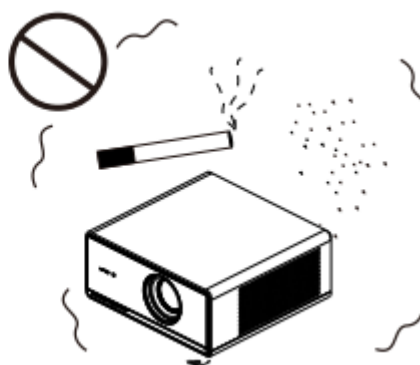
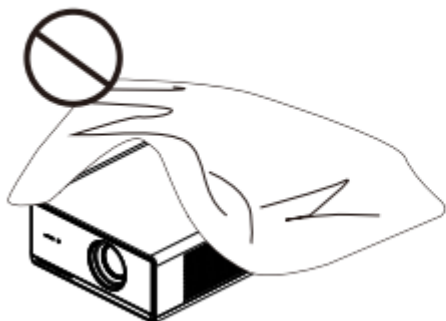

## Опис зовнішнього вигляду проєктора

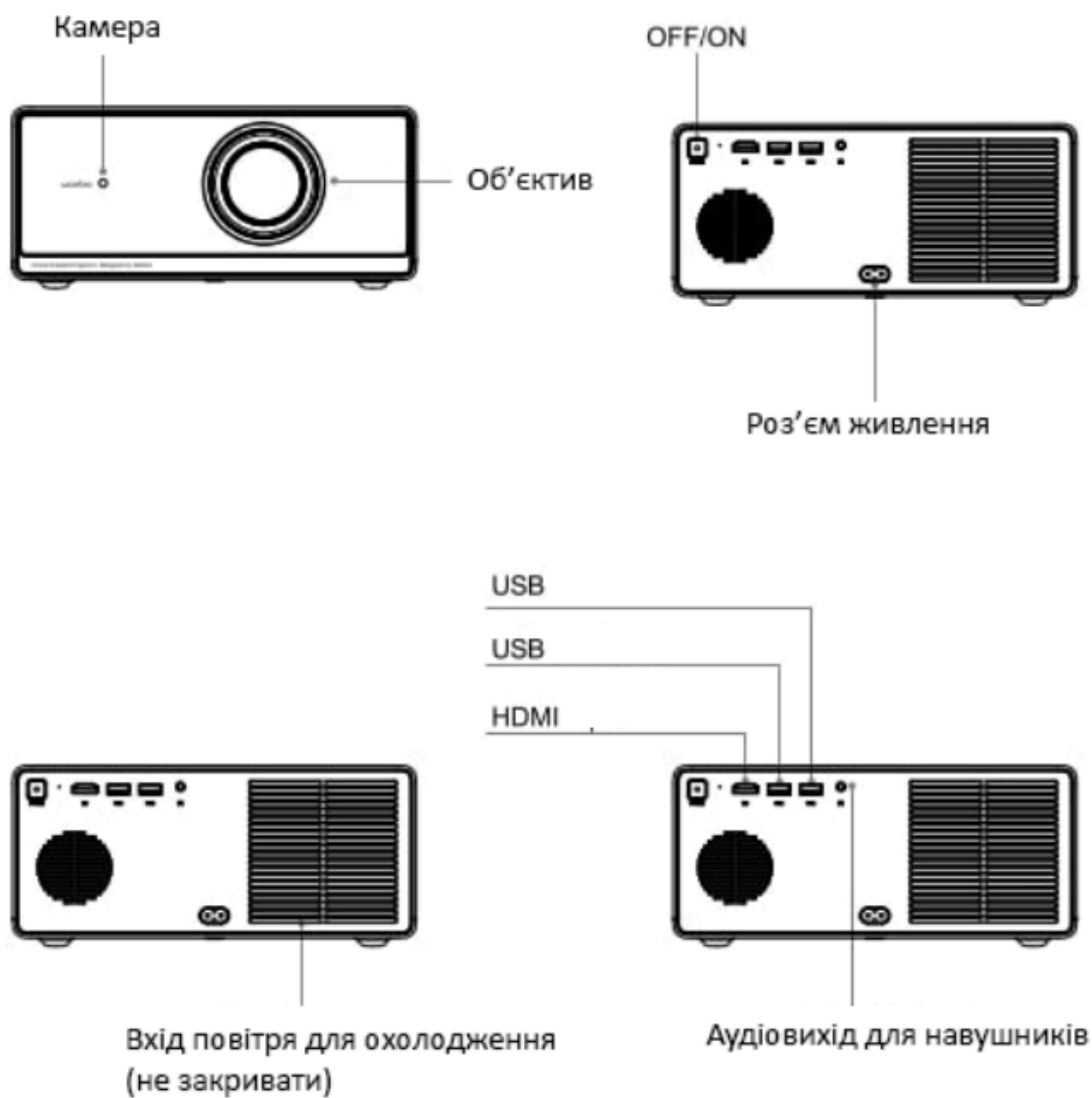

# Встановлення та налаштування

## 1. Увімкнення / вимкнення пристрою

### Увімкнення:

- Спосіб 1: натисніть кнопку живлення на проекторі;
- Спосіб 2: наведіть пульт на проектор і натисніть кнопку живлення.



### Вимкнення:

- Коротко натисніть кнопку живлення на проекторі або на пульті;
- Після появи вікна підтвердження натисніть кнопку ще раз.

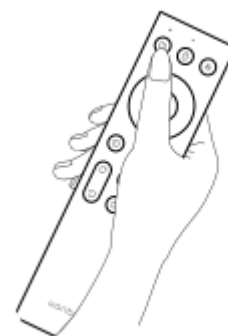

## 2. Налаштування фокусу

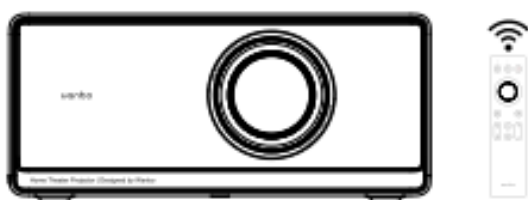

Schematic diagram of blurred image



Якщо зображення розмите, відрегулюйте фокус за допомогою кнопок «+ / -» на пульті, щоб отримати максимально чітке зображення.

## Кроки встановлення кріплення для проєктора

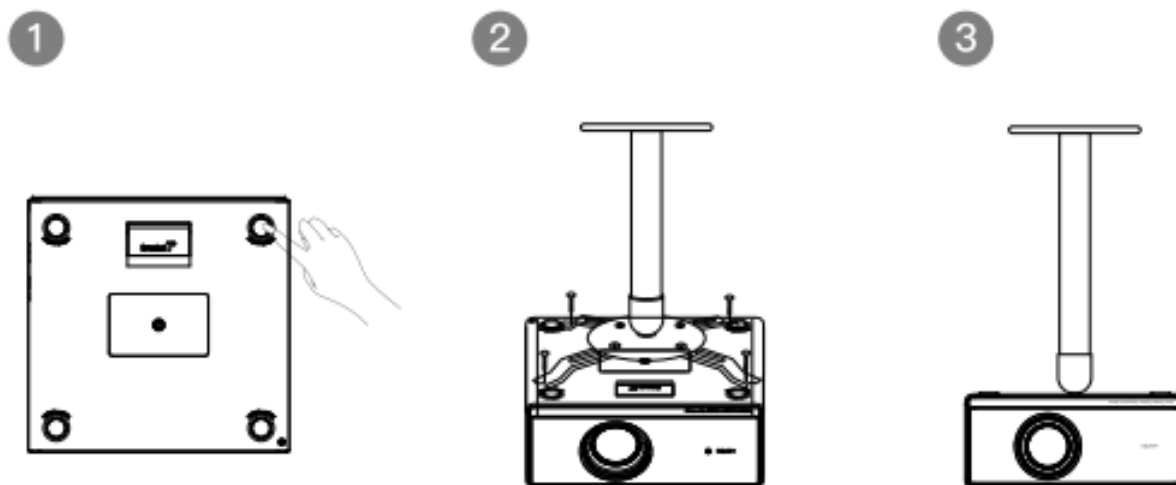

1. Зніміть 4 гумові ніжки;
2. Відрегулюйте кут кронштейна, сумістіть із отворами та закрутіть гвинти;
3. Зафіксуйте підвісне кріплення.

## Основні характеристики

Параметр	Значення	Параметр	Значення
Назва	Проектор Wanbo	Принцип відображення	LCD
Джерело світла	LED	Динамік	5W × 2
Режим роботи	Пульт ДК	Робоча температура	0–35°C
Вихід	Аудіовихід для навушників	Входи	HDMI / USB
Вага нетто	2.7 кг	Розміри	252 × 246 × 115 мм
Живлення	АС 100–240V, 50/60Hz, 4A (макс.)	Комплектація	Інструкція / Пульт / Кабель живлення

## Пульт дистанційного керування

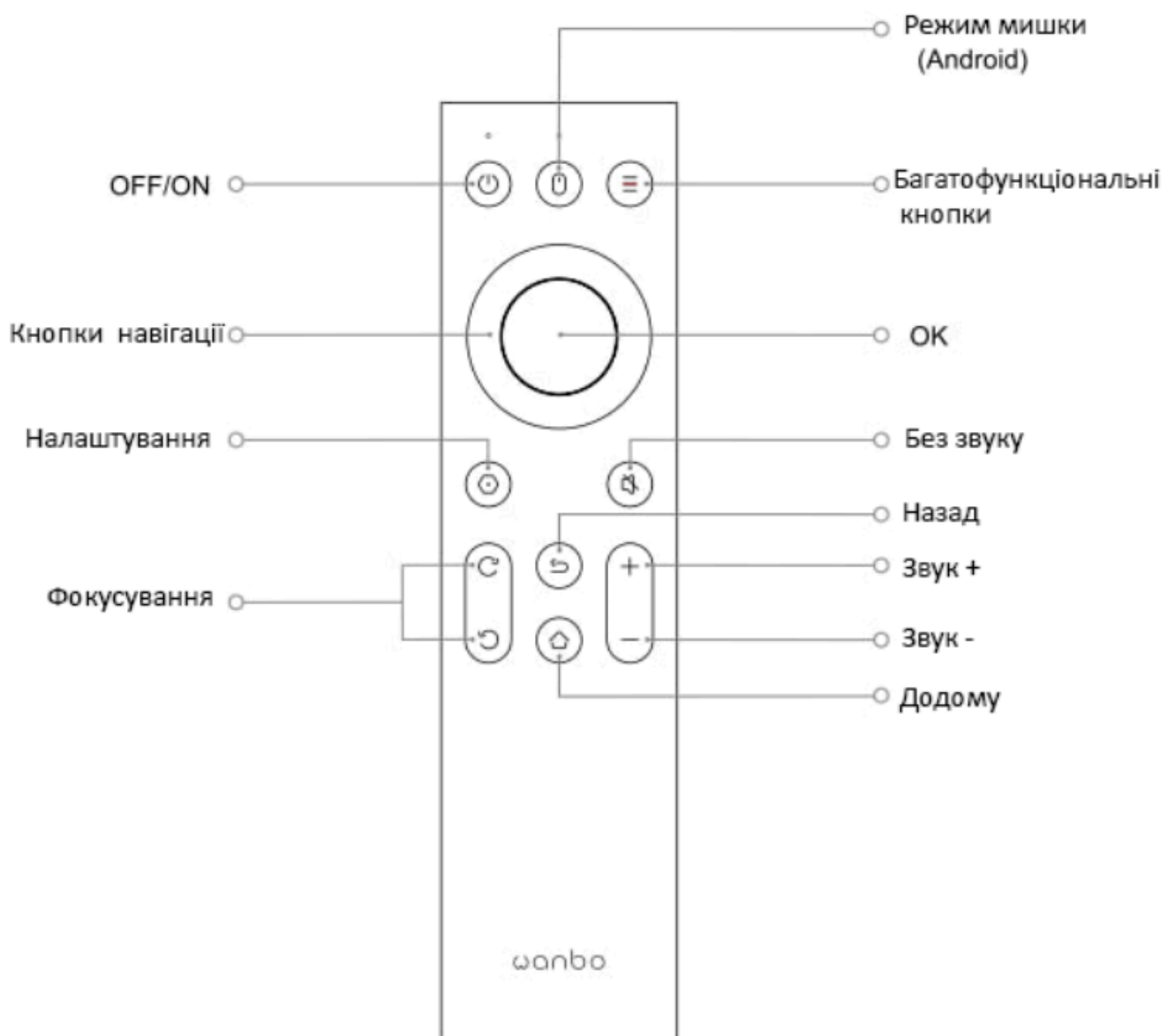

## Дублювання екрана зі смартфона

Ця функція дозволяє бездротово передавати зображення зі смартфона на проєктор через Wi-Fi для перегляду на великому екрані (для Android-системи).

### Підтримка:

- iOS 6 і вище
- Android 5.3 і вище

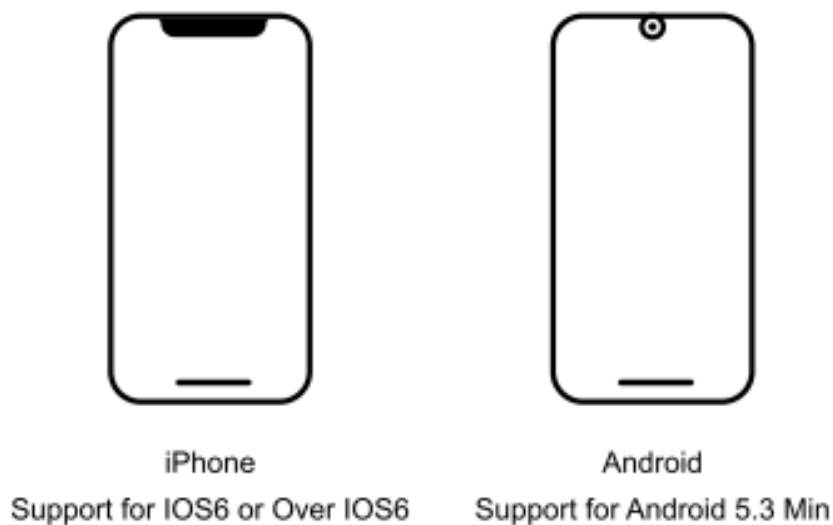

### Інструкція для Android:

1. Переконайтесь, що смартфон і проєктор підключені до однієї Wi-Fi мережі;
2. Відкрийте на проєкторі додаток **Eshare**;
3. Оберіть пристрій із такою ж назвою в Eshare для підключення та дублювання екрана.

### Дублювання екрана — iOS (iPhone)

1. Переконайтесь, що iPhone і проєктор підключені до однієї Wi-Fi мережі;
2. Відкрийте на проєкторі додаток **Eshare**;
3. На iPhone увімкніть **AirPlay / Повтор екрана (Screen Mirror)**;

4. Оберіть пристрій із такою ж назвою в Eshare для підключення.

***Примітка:***

- *У старих версіях iOS використовується AirPlay;*
- *У нових — Повтор екрана (Screen Mirror).*



Facebook



Twitter

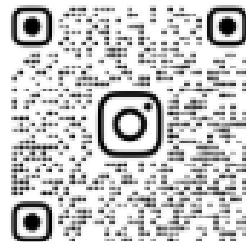

Instagram

Shenzhen Wanbo Technology Co., Ltd.  
[www.szwano.cn](http://www.szwano.cn)